



Finestre e Portefinestre

nikita
La finestra in PVC

Finestre e Portefinestre

| | |
|---------------------------|----|
| Sistema Living | 8 |
| MD 82 | 12 |
| MD 82 PLUS | 24 |
| TOP ALU | 32 |
| ADD TEND | 38 |
| BILICO ORIZZONTALE | 42 |
| DOOR GLASS | 46 |
| AS 70 | 52 |



I'M beautiful



Azienda
Italiana



Da 43 anni siamo al tuo servizio per garantire la sicurezza, il confort e la bellezza della tua casa

Nikita, azienda di proprietà familiare, opera nel mercato dei serramenti in **PVC** dal 1981, anno in cui Nicola Di Medio inizia a produrre in modo pionieristico finestre con profili in PVC. Costruito il primo capannone industriale a Pennapiedimonte, in provincia di Chieti, ai piedi del versante orientale della Maiella, negli anni ha sviluppato una struttura aziendale dotata di macchinari **tecnologicamente all'avanguardia** e di personale qualificato, in grado di rispondere alla sempre crescente richiesta del mercato.

Attualmente l'azienda è ubicata a Filetto, su una collina del Chietino in Abruzzo e si estende su un'area di 32.500 mq, di cui 10.000 coperti. Scopri i nostri lavori.

Sistema Living



Standard qualitativi decisamente elevati

Innovativo sistema per finestre in PVC basato sulla tecnologia dei profili Schuco a 7 camere di isolamento, con profondità pari a 82 mm, sia nei telai sia nei battenti apribili e con un eccellente valore di trasmittanza termica grazie all'inserimento di vetri isolanti dallo spessore variabile.

Vasta serie di modelli con varianti nella versione MD 82 (tripla guarnizione), per soddisfare ogni esigenza abitativa, dalle nuove costruzioni, agli interventi di ristrutturazione, ed evitare la riduzione del passaggio di luce solare.

Ampia gamma di pellicole decorative in tinta unita ed effetto legno, gusci esterni in alluminio con esclusive finiture.

Elevato grado di sicurezza garantito da una maggiore profondità strutturale con rinforzi in acciaio e possibilità di progettazione in classe RC 2.

Particolare del nodo centrale



Particolare della maniglia bloccabile



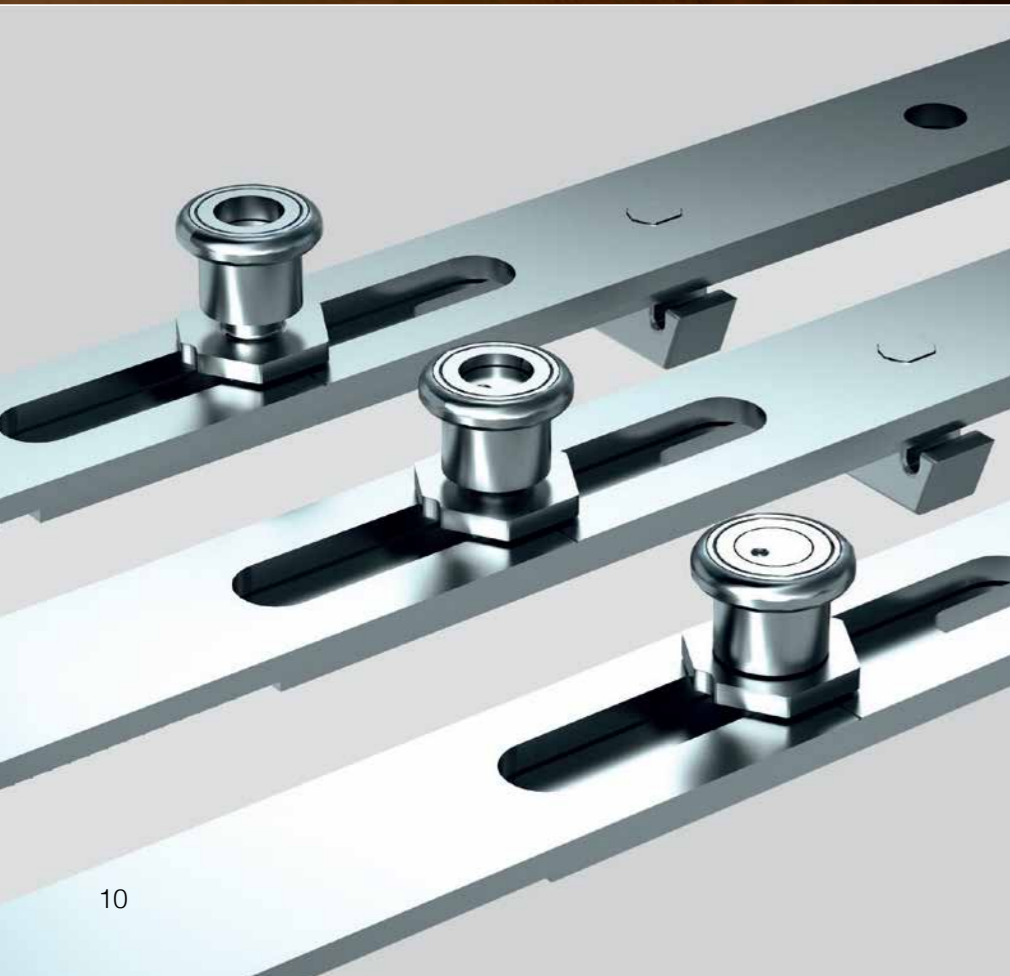

Particolare della ferramenta antieffrazione

Per garantire nel tempo la **tenuta all'aria**, funzione primaria di una finestra, nel sistema della linea LIVING vengono utilizzate guarnizioni in EPDM saldabili, che non creano l'**antiestetico rigonfiamento** rigido negli angoli.

La guarnizione in EPDM, impiegata da moltissimi anni in vari settori, in particolare in quello automobilistico, garantisce:

- **Alta resistenza agli agenti atmosferici e ai raggi ultravioletti**
- **Recupero elastico ottimale anche dopo molti anni**
- **Ciclo di vita lungo**
- **Elevato isolamento termico ed acustico**

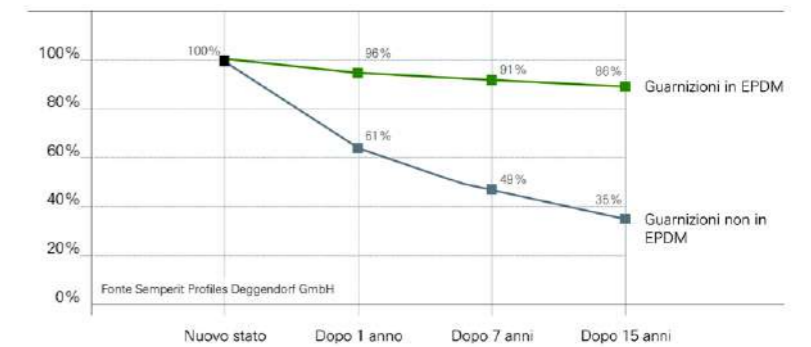

MD 82



La finestra dalle linee moderne

Modello con una geometria classica delle ante battenti, che permette di realizzare ogni tipologia di serramento, per qualsiasi esigenza di stile. La sezione in vista del nodo laterale è da 120 mm e il nodo centrale da 174 mm. Ampia possibilità di finiture e pellicole decorative in tinta unica o simil-legno e disponibile nell'elegante tonalità grigia sulla base del profilo.

MD 82 si adatta, con le sue varianti, a qualsiasi esigenza estetica e funzionale.











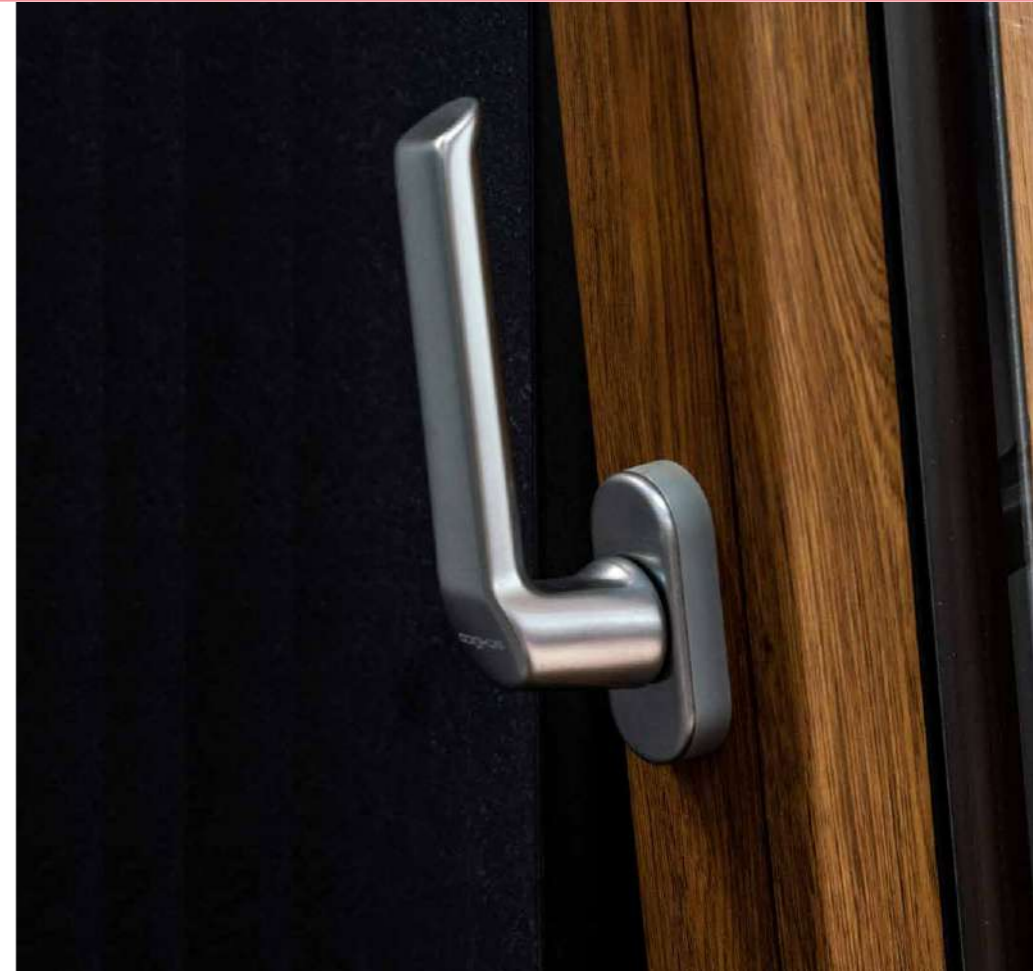

MD 82 PLUS



Versione studiata per non ridurre la luce nelle abitazioni e indicata particolarmente negli interventi di ristrutturazione delle abitazioni realizzate nel passato.

L'anta ridotta permette di aumentare la superficie vetrata dei serramenti, senza rinunciare all'ottimo isolamento termico e acustico.

La sezione in vista è ridotta a 110 mm nel nodo laterale e a 154 mm nel nodo centrale.

La finestra PLUS internamente rispecchia le tendenze dell'architettura moderna ed esternamente conserva lo stile classico delle abitazioni.



Variante DESIGN

Il nodo centrale, ulteriormente ridotto a 118 mm, evidenzia l'aspetto slanciato di questo infisso e favorisce maggiormente l'ingresso della luce.



Variante ELEGANT

Al nodo centrale da 118 mm, viene applicata la "cartella" e la maniglia viene centrata rendendo il modello unico nella sua eleganza.

La luce in bellezza

Il Modello Living PLUS, disponibile anche nell'elegante tonalità grigia del profilo base, presenta sezioni in vista ridotte e geometria dell'anta caratterizzata da un aspetto essenziale e slanciato.









TOP
ALU

La bellezza dei colori

La versione TOP ALU può personalizzare tutti i modelli Living tramite l'applicazione di un **“guscio”** esterno in alluminio, per dare un colore e un' estetica particolare alle abitazioni, conservando il calore e le prestazioni del profilo in PVC. Particolarmente indicato nella sostituzione delle vecchie finestre prodotte nel passato in alluminio anodizzato argento e bronzo, ma anche idoneo per i serramenti nel settore commerciale.

Nella versione PLUS la sezione in vista del nodo laterale è ridotta a 110 mm, il nodo centrale ridotto a mm 154.

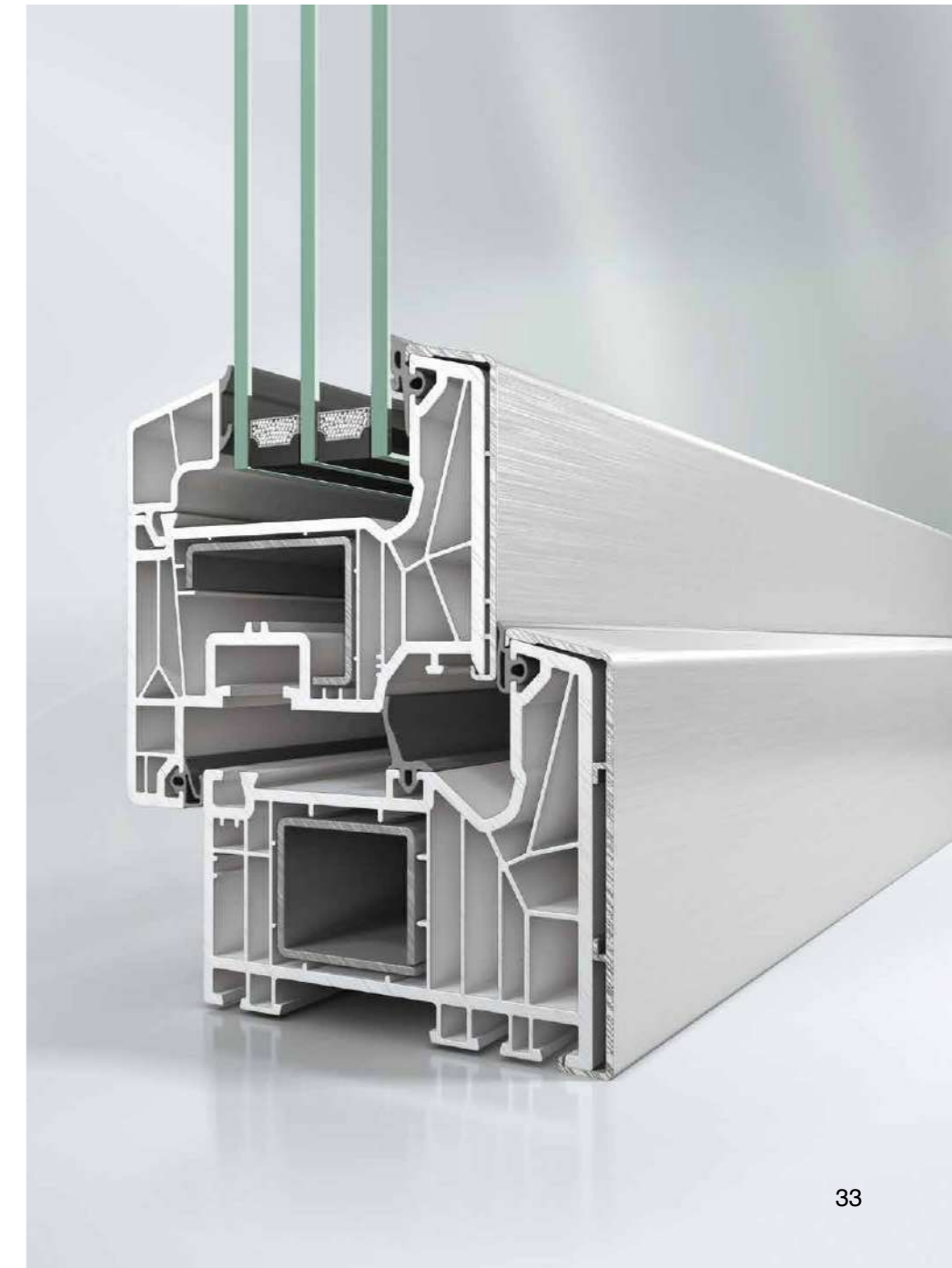





Il taglio dei profili in alluminio del rivestimento esterno viene realizzato a 90°, per conferire alla finestra una linea netta e moderna.



ADD
TEND



Schermare in bellezza

Ideata e realizzata per la versione MD 82 e TOP ALU per la modulazione dell'irraggiamento solare ed evitare il surriscaldamento interno delle abitazioni.

Completata da una veneziana o una tenda oscurante montata all'esterno del vetro camera in un vano protetto da polvere o intemperie.

L'antina in alluminio a ridosso della finestra è completamente apribile per l'ispezione e assicurare la libertà di movimentazione della schermatura, sia a batteria sia a corrente elettrica.





Orientamento e sollevamento con attuatore a batteria

Tipologia a batteria con controller applicato sul vetro, rimovibile ed utilizzabile per le differenti finestre presenti in casa. Non richiede impianto elettrico, semplice da installare e gestibile anche da cellulare.

Orientamento e sollevamento motorizzato a corrente

Tipologia elettrica con potente motore (24V) ed una innovativa centralina esterna che permette la sincronizzazione di più tende e l'integrazione di molteplici accessori per la relativa gestione, anche con un singolo pulsante.



Protezione solare

Finestre e Portefinestre ideate e realizzate per la modulazione dell'irraggiamento solare, per evitare il surriscaldamento interno delle abitazioni.

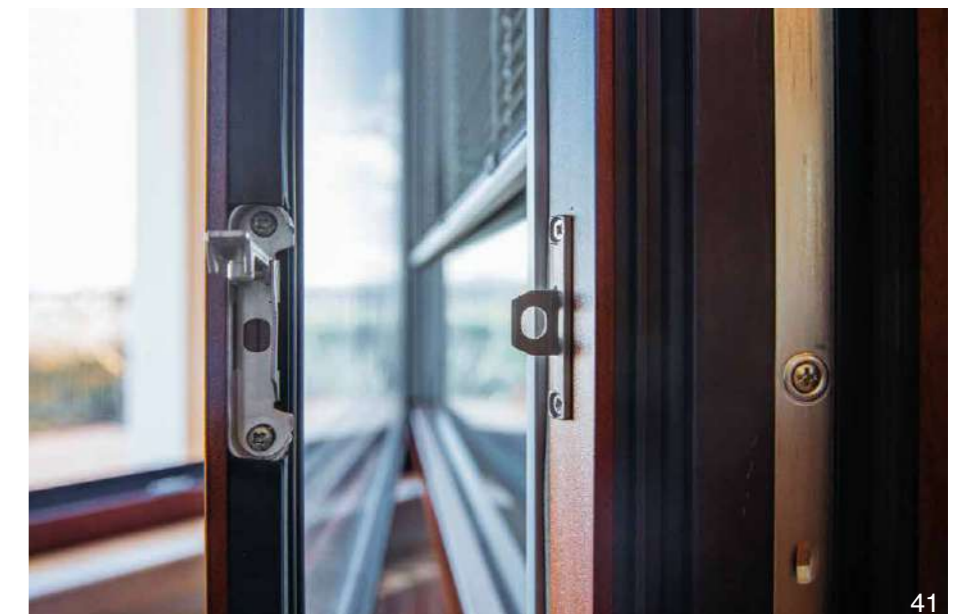

BILICO ORIZZONTALE



La finestra dal perfetto equilibrio

Per spazi abitativi dove aprire completamente una normale anta risulta difficile o impossibile. L'anta ruota sui perni centrali e apre verso l'esterno permettendo all'aria viziata di fuoriuscire facilmente.

La rotazione fino a 180° consente la pulizia del vetro dall'interno dell'abitazione.

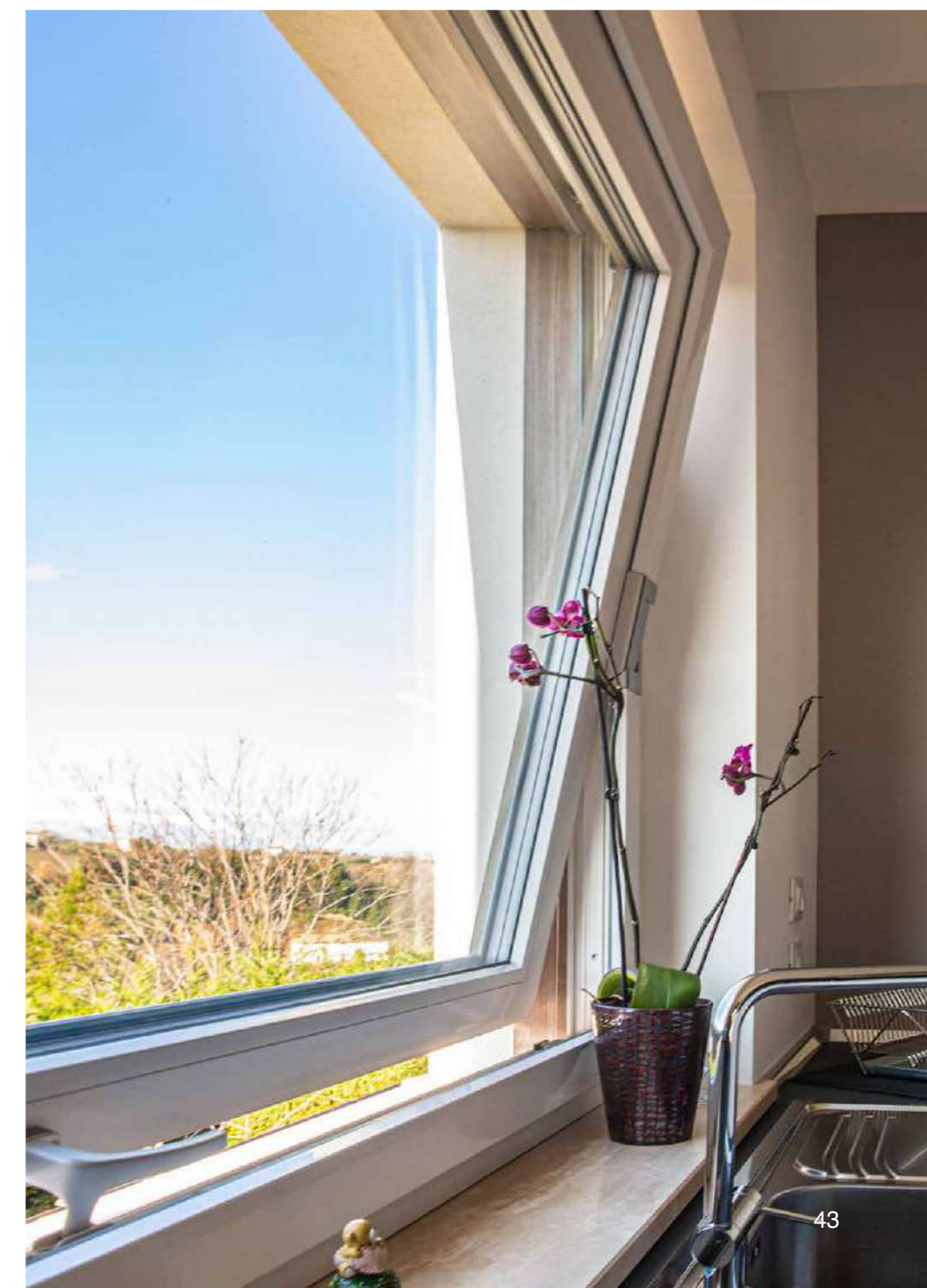

Vantaggi del prodotto:

- Serramento di dimensioni importanti
- Ideale in spazi abitativi stretti
- Ampia apertura per una ventilazione rapida ed efficace
- Assenza di manutenzione e semplice pulizia
- Azionamento rapido e di facile utilizzo
- Realizzabile nel sistema Living 82

Aerazione ottimale

Con le finestre a Bilico Nikita è possibile non solo modernizzare con eleganza gli edifici esistenti, ma soddisfare appieno anche le odierne esigenze in termini di comfort, isolamento termico e consumo energetico.

Nelle nuove costruzioni gli elementi di grandi dimensioni garantiscono luminosità e il massimo della trasparenza visiva.





DOOR GLASS

La leggera Bellezza

Anta con vetro incollato a filo esterno per una finestra dalla linea moderna e minimale. Aumenta la visibilità esterna e dona un senso di leggerezza. Le ridotte dimensioni del profilo in PVC permettono il passaggio del 20% in più di luce all'interno della casa.

La linea pulita e squadrata dell'anta conferisce alla finestra **un ridotto impatto visivo e un design moderno.**



Una linea moderna e minimale

Trova applicazione anche in abbinamento a soluzioni con elementi fissi, nel rispetto dell'estetica uniforme e lineare.



Un'estrema linearità nel design

Il design minimale ed essenziale, come richiesto dai canoni dell'architettura moderna, soddisfa appieno la richiesta dei progettisti nella realizzazione delle nuove case.

La sezione in vista è ridotta a soli 89 mm nel nodo laterale e il telaio perimetrale può essere realizzato con il rivestimento in alluminio, personalizzabile nel colore.



AS 70



La finestra dalle linee classiche

La finestra Nikita prodotta con i profili in pvc del sistema Schuco a doppia guarnizione di tenuta con telai da 70 mm a 5 camere di isolamento. L'ampia gamma di profili in PVC permette di realizzare serramenti per ogni contesto edilizio, dalla civile abitazione al commerciale o industriale, oltre a grandi vetrate.







Funzionalità e facilità d'uso

I rinforzi in acciaio solidi e anticorrosione, presenti sia all'interno del telaio che delle ante, assicurano stabilità, sicurezza funzionale e una durata prolungata nel tempo.







**10 anni
di Garanzia**

Garanzia

Le strutture degli infissi **Nikita in PVC** vengono sviluppate e prodotte internamente nello stabilimento Nikita. Prove di lunga durata eseguite in condizioni reali garantiscono prodotti affidabili e di qualità Nikita. Per questo motivo, e grazie ad una gestione della qualità senza compromessi, Nikita offre una garanzia di **10 anni** su tutti gli infissi.



Stabilità

Funzionalità

I nostri prodotti in **PVC** sono, sotto molti aspetti, migliori rispetto ad altri materiali sintetici o in legno. Attraverso materiali perfettamente abbinati e di alta qualità, otteniamo standard elevati in termini di **stabilità**.



**Montaggio
facile**

Montaggio rapido e pulito

I nostri eleganti e robusti prodotti in **PVC** sono installati in modo professionale utilizzando fori adeguati. Non è necessario materiale di fissaggio aggiuntivo o speciale.

nikita
La finestra in PVC



Member of CISQ Federation

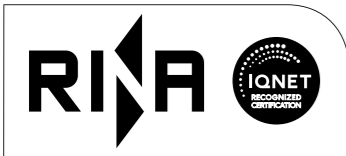

CERTIFIED MANAGEMENT SYSTEM
ISO 9001

SCHÜCO

PVC PARTNER

Le foto illustrate e le informazioni tecniche contenute nella presente brochure sono indicative e possono essere modificate, anche senza preavviso, a discrezione di NIKITA PVC in qualsiasi momento. Tutte le parti in questa brochure, foto comprese, sono di proprietà di NIKITA PVC. Il cliente non potrà fondare alcun reclamo su eventuali differenze tra la merce fornita e quanto risulta dal materiale dimostrativo in suo possesso. La riproduzione, anche parziale, è vietata in ogni forma e con ogni mezzo.

Numero Verde
800 121331

Progetto Ikebeo TV
Stampa Arte della Stampa CH





NIKITA PVC

Zona Industriale, sn
66030 Filetto (Chieti) - Abruzzo - Italia
T. 0871 891263
info@nikitasrl.it - nikitasrl.it